

Polopodzemní kontejnery SEMIQ

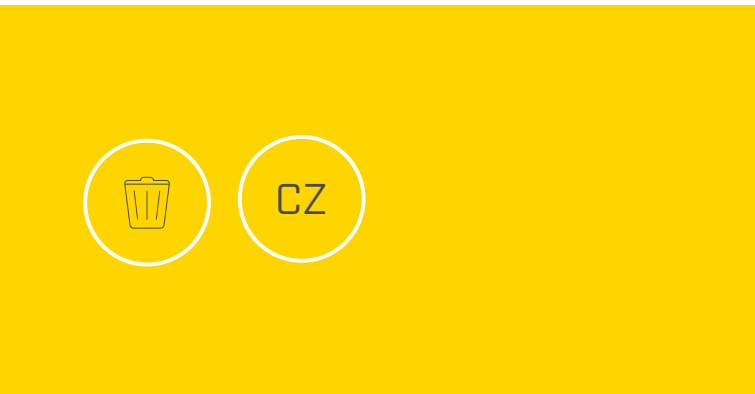

SEMIQ 1,5 - SEMIQ 3,0 - SEMIQ 5,0

Polopodzemní kontejnery SEMIQ



Se stále se zvyšující produkcí odpadů a rostoucími nároky na jejich stav a třídění za účelem jeho dalšího zpracování je nutno postupně navyšovat i kapacitu sběrných míst, která jsou však často umístěná v místech, kde se bojuje o každý metr čtvereční. Nasazením našich polopodzemních kontejnerů se Vám podaří lépe využít prostor sběrného místa a současně zvýšit estetický vzhled a čistotu sběrného místa, která nebudou přetékát odpadky.

Vhodné uplatnění najdou i v oblastech s delšími svozovými vzdálenostmi, protože velká kapacita umožňuje prodloužení svozového intervalu a snížení nákladů na svoz. Designové ztvárnění je výsledkem vlastního vývoje zohledňujícího nejen vzhled, ale i ergonomická hlediska.

Hlavní výhody

- výrazně vyšší kapacita sběrného místa,
- snížená frekvence vývozu, která vede ke snížení nákladů a negativních vlivů na ŽP (snížení emisí, hluku, provozu v dané lokalitě),
- větší část odpadu je uložena pod zemí, kde je stálejší teplota, čímž dochází ke zpomalení rozkladu odpadu a snížení vzniku zápachu,
- odpad je ukládán do výšky až 2,5 m, čímž dochází k lepšímu hutnění vlastní vahou odpadu,
- omezení vandalismu a možnosti opětovného vybírání odpadu vč. přístupu zvířat,
- estetický vzhled a čistota sběrného místa, které nepřetéká odpadky.

Specifikace

- vyrobeny z vysokohustotního polyethylenu,
- všechny ocelové díly žárově zinkovány,
- skládají se z vnějšího síla zabudovaného v zemi (1350 mm) a vnitřního vyjímatelného kontejneru nebo vaku, válcový tvar.

Vyprazdňování

- pomocí hydraulického jeřábu do velkoobjemových kontejnerů, případně do vozidel vybavených lisovací nástavbou,
- dvouhánkové, pedálové nebo systém Kinshofer.

Použití

- vhodné pro sběr skla, papíru, plastů a zbytkového smíšeného komunálního odpadu.

Základní varianty

- vak nebo pevný plastový/kovový vnitřní kontejner,
- standardní víko nebo bezpečnostní vhoz,
- vnější obložení Wood nebo Urban.



SemiQ 5,0 Wood - reference Valašské Meziříčí



typ	SemiQ 1,5	SemiQ 3,0	SemiQ 5,0
objem [m ³]	1,5	3,0	5,0
rozměry průměr x v [mm]	1150 x 2510	1500 x 2700	1900 x 2770

SemiQ 1,5

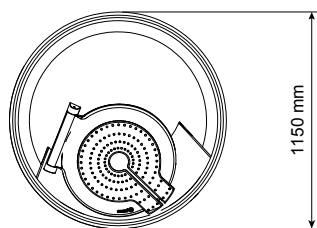
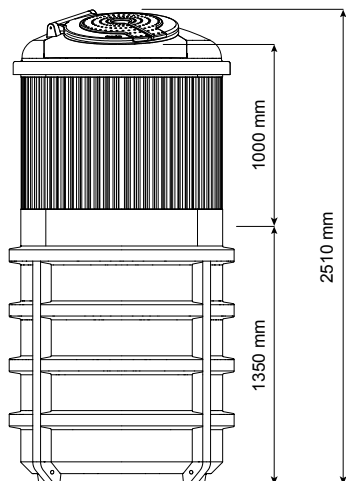

SemiQ 3,0

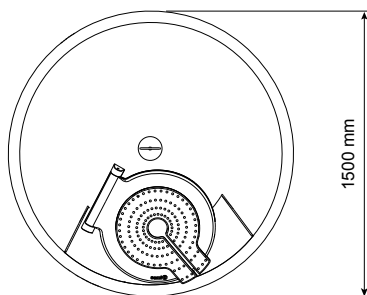
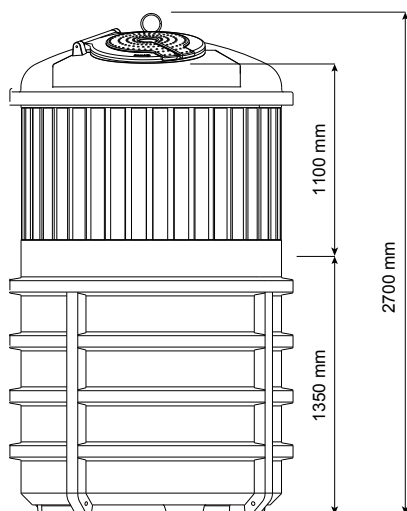

SemiQ 5,0

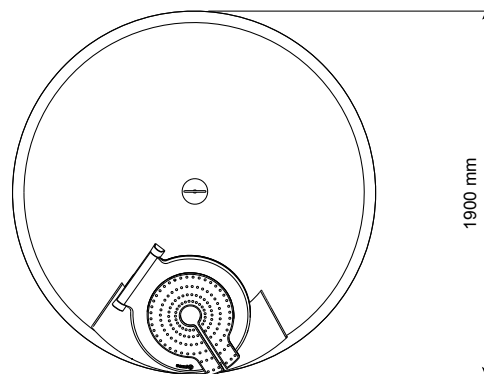
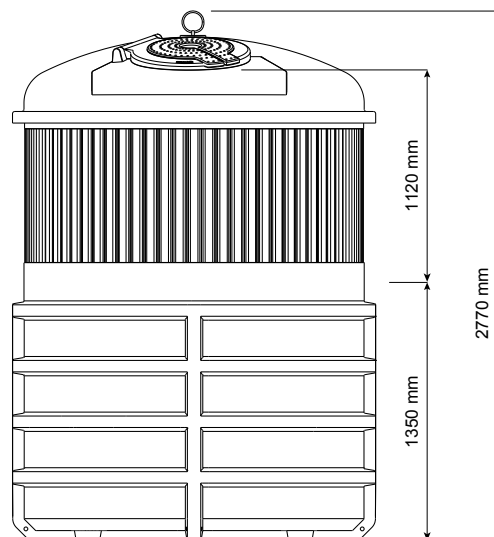

Typy vrchlíků

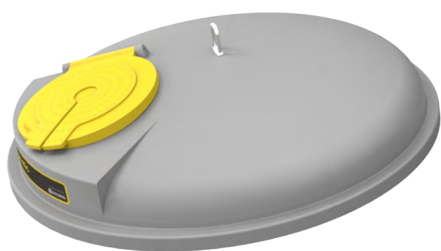

Standardní víko



Dvojité standardní víko



Bezpečnostní vhoz s kapacitou 80l

Vhozové otvory



Ø 165 mm



Ø 180 mm



Ø 500 mm



200 x 250 mm



200 x 420 mm

SemiQ 5,0 Wood celkový odpad



SemiQ 5,0 Urban průřez konstrukce



Vnitřní kontejner s dvouhřákovým otevřením (dvoudílné dno)



Vak



Vak s jednodílným dnem



Vnitřní kontejner s pedálovým otevřením (jednodílné dno)



Doporučené barevné kombinace



SemiQ tmavě šedý + dřevo



SemiQ světle šedý + dřevo



SemiQ tmavě šedý + nerezový plech



SemiQ světle šedý + tm. šedý trapézový plech



SemiQ tmavě šedý + stříbrný trapézový plech



SemiQ tmavě šedý + tm. šedý trapézový plech



SemiQ tmavě šedý + olivový trapézový plech



SemiQ světle šedý + hnědé umělé dřevo



SemiQ tmavě šedý + hnědé umělé dřevo



SemiQ tmavě šedý + šedé umělé dřevo



ELKOPLAST

Mezi přírodou a člověkem



ELKOPLAST CZ, s.r.o.

Štefánikova 2664
760 01 Zlín
Česká republika
e-mail: elkoplast@elkoplast.cz

tel.: +420 575 571 000
fax: +420 575 571 099



www.elkoplast.cz